

Friedland



Instruction Manual

D913 *Libra+* 100M Chime Includes push

Bruksanvisning

D913 *Libra+* 100M trådlös dörrsignal i med tryckknapp

Brugsanvisning

D913 *Libra+* 100M Trådløs Ringeklokke med ringetryk

Käyttöohje

D913 *Libra+* 100M Langaton lasikumistin, sisältää painikkeen

Инструкция

D913 *Libra+* Звонок (цвет – серебро) и кнопка, 100м

Instrukcja obsługi

D913 *Libra+* 100M bärbar ringklocka Odbiornik z gong

Libra + 100m Chime with Push

Installation and Use

Contents

Checking pack contents.....	Pg. 2
Safety.....	
Quick start.....	
Open bell push.....	Pg. 3
Fit the push battery.....	
Fit the chime battery.....	
Volume control	
Sliding window	Pg. 4
Use of icons	
Programming procedures.....	Pg. 5
Recall function	
Chime sounds	
Mount bell push	
Chime position	
Troubleshooting.....	Pg. 6
Specifications.....	Pg. 7
Disposal and recycling.....	Pg. 8
Guarantee.....	
Declaration.....	

Libra+ 100m Chime with Push

Thank you for choosing this Friedland product. Please use the following instructions to ensure correct installation and use. Keep these notes in a safe place for future reference.

Checking pack contents

Unpack your chime kit and identify the following parts:

- Chime
- Chime bracket
- Bell push
- CR2032 battery for bell push
- 2 x fixing screws for push
- 2 x fixing screws for chime
- 2 x wall plugs
- Adhesive pad

You will need:

- 3 X LR6 'AA' Alkaline batteries
- A 4mm cross-head screwdriver
- A small flat bladed screwdriver
- A 6mm masonry drill

Quick start

The bell push supplied with this kit is pre-programmed to operate with the chime. You need to do the following to get started:

- Open the bell push
- Fit the push battery
- Fit the chime batteries
- Check the volume setting

When you operate the bell push, the chime will sound and the 1st icon will flash. If you have additional pushes or you want to assign a different icon to your push, you will need to follow the programming procedure.

Safety

Before proceeding with the installation, please note the following safety warnings:

- Always follow the manufacturer's advice when using power tools and wear suitable protective equipment (e.g. safety goggles) when drilling holes etc.
- Before drilling holes in walls, check for hidden electricity cables and water pipes, the use of a cable/pipe locator may be advisable if in doubt.

Open the bell push

Insert a flat bladed screwdriver into the slot A at the base of the push. Carefully lever the cover and base apart (Fig. 1).

Fig. 1

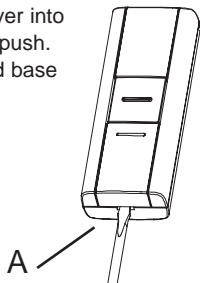

To fit the push battery

Insert the CR2032 coin cell. Ensure the face marked '+' is uppermost (Fig. 2).

Fig. 2

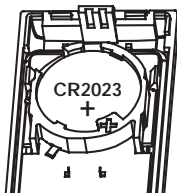

Fit the chime batteries

To remove the chime battery cover, press at point B and slide the cover back 5mm, then lift off. Insert 3 x LR6 'AA' alkaline batteries (not supplied). Observe polarity as marked inside the battery compartment.

Fig. 3

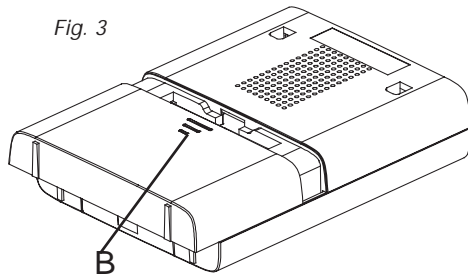

Volume control

The volume control is behind the sliding window on the front of the chime. Initially, set the control to mid-point. After you have tested your system, adjust to the desired volume.

Fig. 4

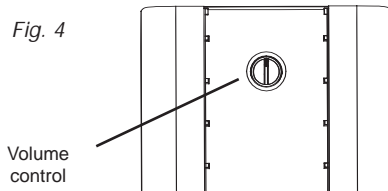

Sliding window

Release the catch (C) and slide open the window (Fig. 5).

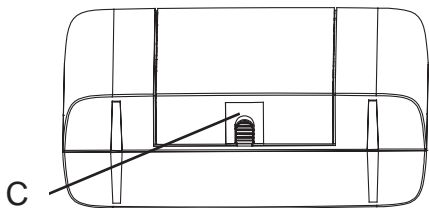
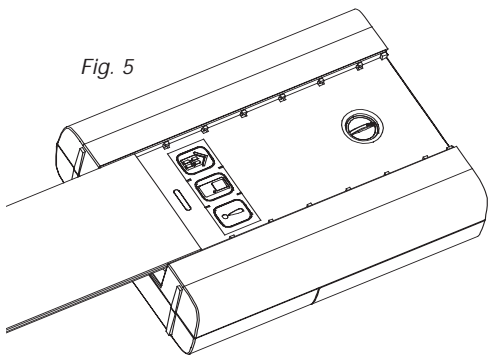
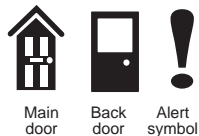

Fig. 5



Use of icons

In addition to the chime sounds, your chime has a visual indication to show which device has activated it. An icon will illuminate when the chime is activated by a bell push or another compatible device. The chime supports 3 icons:



The 'Main door' and 'Back door' icons are usually used for bell pushes. The other icons is intended for use with other compatible devices, such as PIR movement detectors and Telephone ring detector. Icons numbered 1 to 3 are also included. The Icons are self-adhesive, supplied in strips of 3. They can be changed, if required, by opening the sliding window of the chime and gently peeling off the strips. If desired, the strips can be cut into individual icons and fixed to the chime in a different order.



Use the Programming procedure to change the icon associated with a push.

Programming procedure

Learn mode

To enable your chime to learn the identity of your bell push:

- Press the ● button and keep it pressed. Each Icon will light in turn. When the Icon you want is lit, release the button.
- While the Icon you have selected is lit, operate your push. The chime will sound. The Icon will flash.

Unlearn procedure

If you want to remove a push from the chime's memory:

- Press the ● button and keep it pressed. Each Icon will light in turn. When the Icon associated with the push to be un-learnt is lit, release the button.
- Press and hold down both ● & 🎵 buttons, until a 'beep' sound is heard.

Changing the tune

Changing the tune

Operate the push. While the icon is flashing, press the 🎵 button. Press the button again and the tune will change. Repeat until the tune you want plays.

Recall function

A short push of the ● button will flash the icon that was last in use.

Chime sounds

To hear the chime sounds without operating the bell push, press the 🎵 button. Press the button again and the tune will change.

Mount the bell push

Mount using either the double sided adhesive pad, or the screws provided (see Fig 6). Test your push before fixing. Avoid fixing to metal structures.

Fig. 6

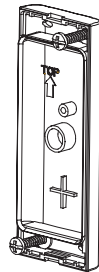

Chime position

The Chime can be free standing or wall mounted using the wall bracket provided. If wall mounting is preferred, screw the bracket to the wall (see Fig 7). The Chime hooks onto the wall bracket as illustrated.

Fig. 7

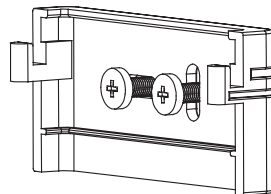

Troubleshooting

A 'beep' sound is heard in learn mode...

- The push you are programming has already been learnt by the chime.
- If you want to change the icon associated with the push, use the un-learn procedure, then programme the push again.

Two 'beep' sounds are heard after the normal chime sound...

- This indicates a low battery in the bell push that activated the chime. Fit a new battery, type CR2032.

When the bell push is operated, the amber confidence light does not turn on, or is only on for a short time...

- In normal operation, the amber light will turn on for 1 second. When the battery is weak, the light will only turn on for a short time. Fit a new battery, type CR2032.

The chime does not work...

- Check that the batteries are the correct type, LR6 'AA' cells. *Only use alkaline batteries.*
- Check that the batteries are fitted correctly.
- The chime could be out of range of the bell push. Try the chime in a different location.
- The chime might not have learnt the identity of the bell push. Follow the programming procedure.

The chime does not sound...

- Check that the volume control is not at the minimum setting.

Range is reduced...

- Metal structures, including uPVC door frames can reduce the range of the product. Avoid mounting the push or chime on or near metal structures.
- Other equipment can cause radio interference that affects your chime.
- Walls and ceilings will reduce the range.
- Weak batteries will reduce range. Replace every 12 –18 months. In cold conditions (below 5°C), batteries may need to be replaced more often.

Troubleshooting cont....

Amber light flashes...

- When the chime battery is low, an amber light will flash every 5 seconds. Fit new batteries in the chime, type LR6 'AA' cells. *Only use alkaline batteries.*

Chime/Push does not work with my older Libra equipment...

- Libra + is not compatible with the earlier Libra system.
- Only use accessories marked Libra +.

SPECIFICATIONS

Specification	Chime	Bell push
Operating Temperature	0 to 40°C	-10 to 40°C
RF Frequency – UK/Europe	868MHz	868MHz
Range (open Field)	100 metres	100 metres
Sound Level (typical)	80dBA @ 1m	-
RF Power	-	<10mW
Battery Type	LR6	CR2032
Battery Life (5 activations/day)	12 months	18 months
IP Rating	IP3x	IP55

Disposal & Recycling

Batteries and waste electrical products should not be disposed of with household waste. Please recycle where these facilities exist. Check with your local authority or retailer for recycling advice.

Guarantee

Friedland guarantees this product for 2 years from the date of purchase. Proof of purchase is required; this does not affect your statutory rights. If you require further information about your product, call the Friedland helpline on 01268 563066.

Declaration

Novar ED&S hereby declares that this product is in compliance with the essential requirements and other relevant provisions of the Radio and Telecommunications Terminal Equipment (R&TTE) directive, 1999/5/EC.



Friedland, The Arnold Centre, Paycocke Road, Basildon, Essex, SS14 3EA
www.friedland.co.uk

Libra + Sats för trådlös ringklocka

Installation

Kontrollera paketets innehåll.....	Pg. 10
Säkerhet.....	
Uppsättning.....	
Öppna tryckknappen.....	Pg. 11
Montering av tryckknappens batteri.....	
Montering av ringklockans batterier.....	
Ringklockans funktioner.....	
Volymkontroll	
Skjutlucka	Pg. 12
Användning av ikoner	
Programmeringsprocedur	Pg. 13
Återkallande funktion.....	
Ringklocksljud	
Montering av ringknappen	
Ringklockans placering	
Felsökning.....	Pg. 14
Specifikationer.....	Pg. 15
Sluthantering och återvinning.....	Pg. 16
Garanti.....	
Deklaration.....	

Libra + Sats för trådlös ringklock

Tack för att du valt denna produkt från Friedland. Se följande instruktioner för säkerställande av korrekt installation och användning. Spara dessa på en säker plats för framtida bruk.

Kontrollera paketets innehåll

Packa upp och identifiera följande komponenter:

- Ringklocka
- Hållare för ringklocka
- Tryckknapp
- CR2032 batteri till tryckknappen
- 2 x monteringskruvar till tryckknappen
- 2 x monteringskruvar till ringklocka
- 2 x väggpluggar
- Fästkudde

Du behöver:

- En 4 mm kryssmejsel
- En liten flat skruvmejsel
- 3 x LR6 'AA' Alkaline batterier,
- En 6 mm betongborr

Uppsättning

Den medföljande tryckknappen är förprogrammerad för att arbeta med ringklockan. Du behöver göra följande för att komma igång.

- öppna tryckknappen
- montera tryckknappens batteri
- montera ringklockans batterier
- kontrollera volyminställningen

Vid tryckning på tryckknappen avger klockan ljud och den första ikonen blinkar. Om du har flera knappar eller vill tilldela tryckknappen en annan ikon måste du följa programmeringsproceduren.

Säkerhet

Innan du påbörjar denna installation, observera följande säkerhetsvarningar:

- Följ alltid tillverkarens råd vid bruk av drivna verktyg och bär lämplig skyddsutrustning (t.ex. skyddsglasögon) vid borrhåll etc.
- Innan du borrar hål i väggar, säkerställ att du inte borrar elkablar eller vattenledningar, bruk av en kabel/rörfinnare är tillrådligt om du inte är säker på var dessa finns.

Öppna tryckknappen

För in en flat skruvmejsel i spår A i tryckknappens fot. Bänd försiktigt isär kåpan och foten (Fig. 1).

Fig. 1



Montering av ringklockans batterier

Demontera batterikåpan genom att trycka på punkt (B) och dra kåpan 5 mm bakåt och lyft ut den. Sätt in 3 x LR6 "AA" alkaline batterier, (medföljer inte). Följ polaritetsmärkningarna i batterifacket (Fig. 3).

Fig. 3

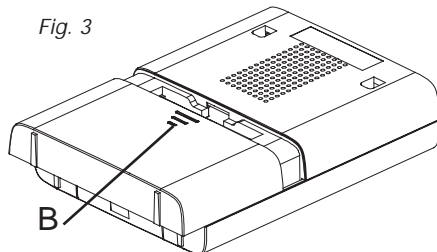

Montering av tryckknappens batteri

Sätt in knappbatteriet CR2032. Säkerställ att sidan märkt "+" är vänd uppåt (Fig. 2).

Fig. 2

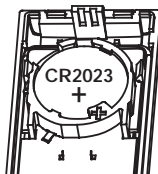

Ringklockans funktioner

Volymkontroll

Volymkontrollen finns bakom skjutluckan på ringklockans framsida. Börja med reglaget centrerat. Efter systemtest, justera in önskad volym.

Fig. 4

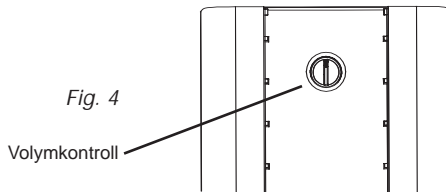

Skjutlucka

Lossa spärren (C) och skjut upp luckan.

Fig. 5

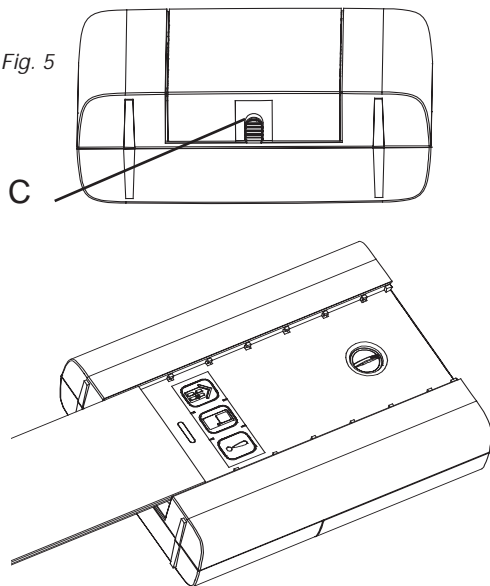

Användning av ikoner

Förutom ringklockans ljud finns det visuella indikatorer som anger vilken anordning som aktiverat den. En ikon lyser upp när ringklockan aktiveras med ett knaptryck eller en annan kompatibel sändare. Ringklockan har stöd för 3 ikoner:



Framdörr



Bakdörr



Varning

Ikonerna "Framdörr" och "Bakdörr" används vanligen för tryckknappar. De övriga ikonerna är avsedda för användning tillsammans med andra kompatibla sändare, som rörelsevakt och telefonringningsdetektor. Ikoner numrerade 1 till 3 är också inkluderade. Ikonerna är självhäftande och levereras i remсор om 3. Dessa kan vid behov ändras genom att öppna ringklockans skjutlucka och försiktigt skala av remсорna. Om så önskas kan remсорna kapas till individuella ikoner och monteras på ringklockan i en annan ordningsföljd.



Använd Programmeringsproceduren för att ändra den ikon som är kopplad till en knapp.

Programmeringsprocedur

Inlärningsläge

LKr ringklockan din tryckknapps identitet:

- Tryck pM knappen ● och hMll den intryckt. Ikonerna tKnds i turordning. Nkr tnskad ikon lyser, slKpp knappen.
- Tryck pM tryckknappen nKr vald ikon lyser. Ringklockan framstKller ljud och ikonerna blinkar.

Avlärningsprocedur

Om du önskar lyfta bort en knapp från ringklockans minne:

- Tryck på tryckknappen ● och håll den intryckt. Ikonerna tänds i turordning. När den ikon som är kopplad till den knapp som ska tas bort är tänd släpper du tryckknappen.
- Tryck och håll nere tryckknapparna ● & ♪ till dess att ett "piip" hörs.

Ändra melodi

Ändra melodi

Tryck på tryckknappen. När ikonerna blinkar, tryck på knappen ♪. Tryck på knappen igen för att byta melodi. Upprepa till dess att önskad melodi hörs.

Återkallande funktion

Ett kort tryck på tryckknappen ● tänds den ikon som användes senast.

Ringlockslyd

Tryck på knappen ♪ för att lyssna på klockans ljud utan att trycka på ringknappen. Tryck på tryckknappen igen för att byta melodi.

Montering av ringknappen

Montera med antingen medföljande dubbelsidig fästskiva eller skruvar (se fig. 6). Testa knappen innan den monteras. Undvik montering på metall

Fig. 6

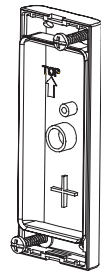

Ringklockans placering

Ringklockan kan vara fristående eller väggmonterad med medföljande väggfäste. Vid väggmontering, skruva fast väggfästet i väggen (se fig. 7). Ringklockan hakar fast på väggfästet som visat.

Fig. 7

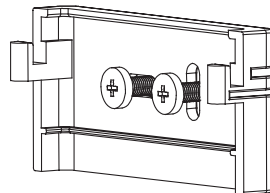

Felsökning

✓ Ett "piip" hörs i inlärningsläget...

- Den knapp du programmerar finns redan inlärd i klockminnet.
- Om du vill ändra kopplad ikon för denna knapp, använd proceduren för avprogrammering och programmera sedan knappen på nytt.

✓ Två "piip" hörs efter normal signal...

- Detta indikerar urladdat batteri i den tryckknapp som aktiverar klockan. Montera ett nytt batteri, typ CR2032.

✓ När tryckknappen trycks in tänds inte den gula sekretesslampan, eller så blinkar den bara kort...

- Vid normal funktion tänds den gula lampan under 1 sekund. Om batteriet är svagt blinkar lampan bara till. montera ett nytt batteri, typ CR2032.

✓ Ringklockan fungerar inte...

- Kontrollera att batterierna är av rätt typ, LR6 'AA'. *Använd endast alkaline batterier.*
- Kontrollera att batterierna är korrekt monterade.
- Ringklockan kan vara utanför knappens räckvidd. Testa ringklockan på en plats närmare knappen.
- Klockan har kanske inte lärt sig identiteten för denna knapp. Följ programmeringsproceduren

✓ Inget ljud från ringklockan...

- Kontrollera att inte ljudvolymen är ställd till minimum.

✓ Reducerad räckvidd...

- Metallstrukturer, inklusive karmar för uPVC-dörrar kan reducera produktens räckvidd. Undvik att montera knapp eller klocka på, eller nära, metallstrukturer.
- Annan utrustning kan orsaka radiostörningar som påverkar din ringklocka.
- Väggar och tak reducerar räckvidden.
- Svaga batterier reducerar räckvidden. Byt efter varje 12 –18 månader. I kyligare miljö (under 5°C) kan batterier behöva ersättas med kortare mellanrum.

Felsökning....

Blinkande gul lampa...

- När ringklockans batterier är svaga blinkar en gul lampa med 5 sekunders intervall.
Montera nya batterier i ringklockan, typ LR6 'AA'. *Använd endast alkaline batterier.*

Knappen fungerar inte tillsammans med min gamla Libra-utrustning...

- Libra + är inte kompatibel med tidigare Libra-system.
- Använd endast tillbehör märkta med Libra +.

Specifikationer

Specifikationer	Klocka	tryckknapp
Omgivande temperatur	0 till 40°C	-10 till 40°C
Radiofrekvens – UK/Europa	868 MHz	868 MHz
Räckvidd (öppet fält)	100 meter	100 meter
Volym (typisk)	80dBA @ 1m	-
Sändareffekt	-	<10 mW
Batterityp	LR6	CR2032
Batterilivslängd (5 aktiveringar/dag)	12 månader	18 månader
IP klass	IP3x	IP55

Sluthantering och återvinning

Batterier och uttjänta elektriska produkter ska inte sluthanteras som hushållsavfall. Återvinn där så är möjligt. Rådfråga lokala myndigheter eller en elektrisk återförsäljare angående återvinning.

Garanti

Friedland garanterar denna produkt under 2 år från inköpsdatum. Bevis på inköp krävs. Detta inverkar inte på dina lagstadgade rättigheter. Om du behöver mer information om vår produkt, ring till Friedlands hjälplinje på 00 44 1268 563066.

Deklaration

Novar ED&S deklarerar härmed att denna trådlösa dörrklocka med tillbehör uppfyller krav och andra relevanta delar av direktiv 1999/5/EC (Radio och telekommunikationsterminalutrustning (R&TTE)).



Friedland, The Arnold Centre, Paycocke Road, Basildon, Essex, SS14 3EA
www.friedland.co.uk

Libra + Ledningsfri dørklokkesæt

Indstilling

Kontrollér pakkens indhold.....	side. 18
Sikkerhed.....	
Hurtig start.....	
Sådan åbner du trykknappen.....	side. 19
Sådan isætter du batteriet i trykknappen.....	
Isæt batterierne til dørklokken.....	
Lydstyrkekontrol	
Skydevindue	side. 20
Brug af ikoner.....	
Programmeringsprocedure.....	side. 21
Genopkaldsfunktion	
Dørklokkens lyde	
Sådan monterer du trykknappen	
Dørklokkens placering.....	
Fejlfinding	side. 22
Specifikationer	side. 23
Bortskaffelse og genbrug	side. 24
Garanti	
Deklaration	

Libra + Ledningsfri dørklokkesæt

Tak fordi du har valgt dette Friedland produkt. Brug venligst følgende brugsanvisning, så du er sikker på korrekt montering og brug. Gem denne brugsanvisning et sikkert sted til fremtidig brug.

Kontrollér pakkens indhold

Pak dit dørklokkesæt ud og sikre dig, at følgende dele er til stede:

- Dørklokke
- Dørklokkebeslag
- Trykknop
- CR2032 batteri til trykknop
- 2 x fastgøringsskruer til trykknop
- 2 x fastgøringsskruer til dørklokke
- 2 x væg rawplugs

Dette har du brug for:

- En 4 mm skruetrækker med krydshoved
- En lille fladbladet skruetrækker
- 3 x LR6 'AA' alkaliske batterier

Sikkerhed

Før du går videre med monteringen, bør du være opmærksom på følgende sikkerhedsadvarsler:

- Følg altid fabrikantens råd, når du bruger kraftdrevet værktøj, og brug altid passende beskyttelsesudstyr (fx sikkerhedsbriller) når du borer huller osv.
- Før du borer huller i vægge, bør du kontrollere, om der er skjulte elektriske kabler og vandrør. Anvendelse af et søgningsværktøj til kabel/rør er tilrådeligt i tvivlstilfælde.

Hurtig start

Trykknappen, der følger med dette sæt, er forudprogrammeret til betjening med dørklokken. Du skal gøre følgende for at komme i gang.

- åben trykknappen
- isæt batteriet til trykknappen
- isæt batterierne til dørklokken
- kontrollér indstillingerne for lydstyrke

Når du betjener trykknappen, ringer dørklokken, og det første ikon blinker. Hvis du har yderligere trykknapper, eller hvis du ønsker at tildele din trykknop et andet ikon, så skal du følge programmeringsproceduren.

Sådan åbner du trykknappen

Isæt en fladbladet skruetrækker i slot A ved bunden af trykknappen. Løft forsigtigt dækslet og bund fra hinanden.

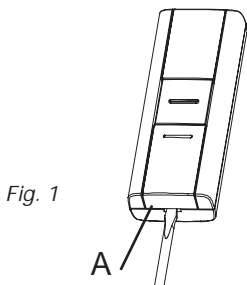

Sådan isætter du batteriet i trykknappen

Isæt CR2032 micro-batteriet. Sørg for at siden markeret med '+' vender opad (Fig. 2).

Fig. 2

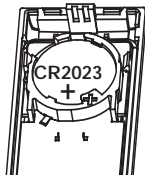

Isæt batterierne til dørklokken

For at fjerne dørklokkens batteridæksel skal du trykke på punkt B og skyde dækslet 5 mm tilbage og så løfte det af. Isæt 3 x LR6 'AA' alkaliske batterier (medfølger ikke). Kontrollér polariteten, som er mærket indeni batterirummet.

Fig. 3

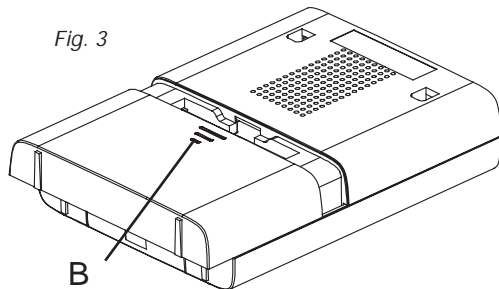

Lydstyrkekontrol

Lydstyrkekontrollen sidder bag ved skydevinduet på forsiden af dørklokken. Indstil til at begynde med kontrollen i midten. Efter at du har testet dit system, kan du justere den til den ønskede lydstyrke.

Fig. 4

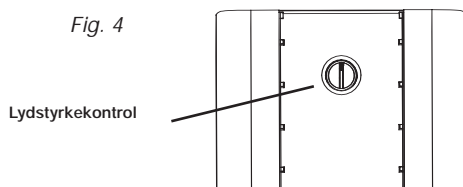

Skydevindue

Løsn snaplåsen (C) og skyd vinduet åben (Fig. 5).

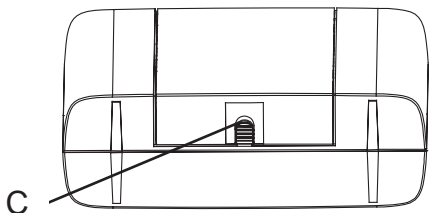
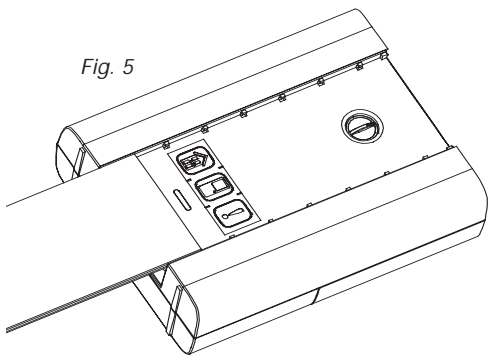

Fig. 5



Brug af ikoner

Udover dørklokkens lyde har dørklokken også en visuel indikering af, hvilket udstyr, der har aktiveret den. Et ikon blinker, når dørklokken betjenes ved hjælp af en trykknop eller andre kompatible enheder. Dørklokken understøtter seks ikoner:



Ikonerne for 'Hoveddør' og 'Bagdør' bruges sædvanligvis til trykknapper. De øvrige ikoner er beregnet til brug sammen med andre kompatible enheder så som PIR bevægelsesfølere og telefonringningsdetektor. Ikoner nummereret med 1 til 3 er også inkluderet. Ikonerne er selvklebende og fås i strimler af 3. Hvis det er påkrævet, kan du udskifte dem ved at åbne skydevinduet på dørklokken og forsigtigt pille strimlerne af. Strimlerne kan, om ønsket, skæres ud i individuelle ikoner og fastgøres til dørklokken i en anden rækkefølge.



Brug Programmeringsproceduren, når du skal ændre et ikon, der er forbundet med en trykknop.

Programmeringsprocedure

Indlæringsfunktion

Sådan lærer din dørklokke at identificere trykknappen:

- Tryk på knappen ● og hold den nede.
Hvert ikon vil lyse efter tur. Når ikonet, du ønsker, er lyst op, skal du give slip på knappen.
- Samtidig med at det ikon, du har valgt, er lyst op, skal du trykke på knappen. Nu ringer dørklokken. Ikonet blinker.

hukommelsesfunktion

Sådan skal du gøre, hvis du ønsker at fjerne en trykknop fra dørklokkens hukommelse:

- Tryk på knappen ● og hold den nede.
Hvert ikon vil lyse efter tur. Når ikonet, der er forbundet med den trykknop, der skal glemmes, lyser op, skal du give slip på knappen.
- Tryk knapperne ● & 🎵 ned og hold dem nede, indtil du hører en 'bip'lyd.

Sådan ændrer du melodi

Sådan ændrer du melodi

Tryk på knappen 🎵 samtidig med, at ikonet blinker. Tryk igen på knappen hvorefter melodien skifter. Fortsæt, indtil du hører den melodi, du ønsker.

Genopkaldsfunktion

Efter et kort tryk på knappen ● blinker ikonet, der senest blev brugt.

Dørklokkens lyde

Hvis du vil høre dørklokkens lyde, uden at trykknappen betjenes, skal du trykke på knappen. 🎵 Tryk igen på knappen hvorefter melodien skifter.

Sådan monterer du trykknappen

Monter enten ved brug af det dobbeltklæbende underlag eller ved brug af de medfølgende skruer (se fig. 6).

Test trykknappen, før du spænder den fast. Undgå fastspænding på metaloverflader.

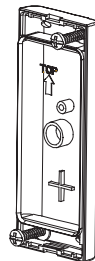
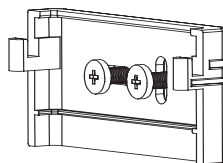

Fig. 6

Dørklokkens placering

Dørklokken kan være fritstående eller monteres på væg ved brug af det medfølgende vægbeslag. Hvis du foretrækker at montere den på væg, så skal du skrue beslaget på væggen (se fig. 7).

Fig. 7



Fejlfinding

Der høres en 'bip'lyd i indlæringsfunktionen...

- Dørklokken har allerede indlært trykknappen, du er ved at programmere.
- Hvis du ønsker at ændre ikonet, der er forbundet med trykknappen, skal du bruge hukommelses-proceduren og så programmere trykknappen igen.

Der høres to 'bip'lyde efter den normale dørklokkelyd...

- Dette indikerer lavt batteri i den tryknap, der aktiverede dørklokken. Isæt et nyt batteri af typen CR2032.

Når du betjener trykknappen, tændes det ravgule sikkerhedslys ikke, eller er kun tændt i en kort periode...

- Under normal betjening tændes det ravgule lys i ca. 1 sekund. Når batteriet er svagt, tændes lyset kun i en kort tidsperiode. Isæt et nyt batteri af typen CR2032.

Dørklokken virker ikke...

- Kontrollér, at batterierne er af den korrekte type, LR6 'AA' celle. *Brug kun alkaliske batterier.*
- Kontrollér at batterierne er korrekt isat.
- Dørklokken kan være udenfor trykknappens rækkevidde. Prøv dørklokken et andet sted fra.
- Dørklokken har muligvis ikke indlært identiteten på trykknappen. Følg programmeringsproceduren.

Dørklokken ringer ikke...

- Kontrollér, at lydstyrkekontrollen ikke er indstillet på laveste indstilling.

Lysglimtene virker ikke...

- Kontrollér dørklokkens vælgerkontakt-positioner.

Rækkevidden er reduceret...

- Metalkonstruktioner, inklusive uPVC dørrammer, kan reducere produktets rækkevidde. Undgå montering af tryknap eller dørklokke på eller tæt ved metalkonstruktioner.
- Andet udstyr kan forårsage radioforstyrrelser, der kan påvirke din dørklokke.
- Vægge og lofter reducerer rækkevidden.
- Svage batterier reducerer rækkevidden. Udskiftes hver 12.-18. måned. Under kolde forhold (under 5°C) skal du måske udskifte batterierne noget oftere.

Den ravgule lampe blinker...

- Når dørklokkens batteri er lavt, lyser en ravgul lampe hvert 5. sekund. Isæt nye batterier i dørklokken, LR6 'AA' celle. *Brug kun alkaliske batterier.*

Under brug af funktionen trykknop/konverter ringer dørklokken ikke...

- Sørg for, at ledningen til trykknappen er korrekt monteret.
- Kontrollér, at du har brugt de korrekte terminaler, og at skruerne er fastgjorte.

Specifikationer

Specifikationer	Dørklokke	Trykknop
Driftstemperatur	0 til 40°C	-10 til 40°C
RF frekvens – UK/Europa	868MHz	
Rækkevidde (åbent område)	100 m	
Lydstyrkeniveau (typisk)	80dBA @ 1m	-
RF effekt	-	<10mW
Batteritype	LR6	CR2032
Batteriets levetid (5 aktiveringer/dag)	12 måneder	18 måneder
IP-værdi	IP3x	IP55

Bortskaffelse og genbrug

Batterier og brugte elektriske produkter bør ikke bortskaffes sammen med husholdningsaffald. Du bør bringe disse ting hen på genbrugspladsen, hvis en sådan findes. Spørg de lokale myndigheder eller forhandleren om råd om genbrug.

Garanti

Friedland giver 2 års garanti på dette produkt fra købsdatoen. Købsbevis kræves, men dette får ikke indflydelse på dine lovmæssige rettigheder. Hvis du ønsker yderligere oplysninger om vort produkt, så ring til hjælpetjenesten hos Friedland på tlf. nr. 01268 563066.

Deklaration

Novar ED&S erklærer hermed, at dette Ledningsfri dørklokkesæt er i overensstemmelse med de overordnede krav og øvrige relevante bestemmelser i R&TTE (Radio and Telecommunications Terminal Equipment) direktivet, 1999/5/EC.



Friedland, The Arnold Centre, Paycocke Road, Basildon, Essex, SS14 3EA
www.friedland.co.uk

Libra + Langaton kumistinsetti

Asennus ja käyttö

Sisältö

Tarkista pakkauksen sisältö.....	Sivu. 26
Turvallisuus.....	
Pikaohje.....	
Painonapin avaaminen.....	Sivu. 27
Painonapin pariston asettaminen.....	
Kumistimen paristojen asettaminen.....	
Äänenvoimakkuuden säätö.....	
Liukukansi	Sivu. 28
Ikonien käyttö	
Koodaaminen	Sivu. 29
Toisto toiminto	
Kumistimen soittoäänet.....	
Painonapin asentaminen.....	
Kumistimen asentaminen.	
Vianhaku	Sivu. 30
Ominaisuudet	Sivu. 31
Hävittäminen ja kierrätys.....	Sivu. 32
Takuu.....	
Todistus.....	

Libra + Langaton kumistinsetti

Ole hyvä ja noudata oheisia ohjeita virheettömän asennuksen ja toiminnan varmistamiseksi. Pidä ohjeet tallessa, saatat tarvita niitä myöhemmin.

Tarkista pakkauksen sisältö

Pakkauksessa tulisi olla seuraavat osat:

- Kumistin
- Kumistimen kiinnike
- Painonappi
- CR2032 paristo painonapille
- 2 kiinnitysruuvia painonapille
- 2 kiinnitysruuvia kumistimelle
- 2 ruuvitulppaa
- Kaksipuolinen tarra

Tarvitset:

- 4mm:n ristipää ruuvimeisselin
- Pienen ruuvitaltan
- 6mm:n poranterän
- 3 x LR6 'AA' alkaliparistoa

Pikaohje

Tämän pakkauksen painonappi on esikoodattu toimimaan tämän kumistimen kanssa. Pääset alkuun toimimalla seuraavasti.

- Avaa painonappi
- Aseta painonapin paristo paikalleen
- Aseta kumistimen paristot paikalleen
- Tarkista kumistimen äänenvoikkuuden asetus

Painaessasi painonappia kumistin soi ja ensimmäinen ikoni välähtää. Mikäli sinulla on useampia painonappeja tai haluat määrittellä painonapille toisen ikonin on sinun seurattava koodausohjeita.

Turvallisuus

Huomioi seuraavat varoitukset ennen asentamista:

- Noudata aina valmistajan ohjeita kun käytät sähkötyökaluja, käytä myös sopivia suojarusteita (esim. suojalaseja) poratessasi jne.
- Ennen poraamista on varmistettava ettei seinään ole upotettu sähköjohtoja tai vesiputkia. Ellet ole asiasta aivan varma saattaa kaapelin-/putkenpaljastimen käyttö olla aiheellista.

Painonapin avaaminen

Aseta ruuvitaltta hahloon A , painonapin alapäähän. Irrota kansi painonapin rungosta varovaisuutta noudattaen (Kuva. 1).

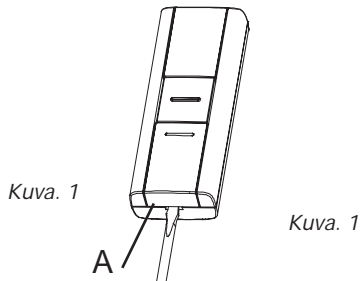

Painonapin pariston asettaminen

Aseta CR2032 paristo paikalleen. Varmistu että '+' merkitty puoli on ylöspäin (Kuva 2).

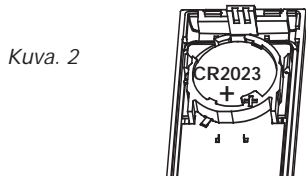

Kumistimen paristojen asettaminen

Avaa paristotilan kansi painamalla kohdasta B liu'uta kantha taaksepäin 5mm, nosta kansi pois. Aseta 3 x LR6 'AA' alkaliparistot (eivät sisälly) paikalleen kotelon merkintöjen mukaisesti (Kuva 3).

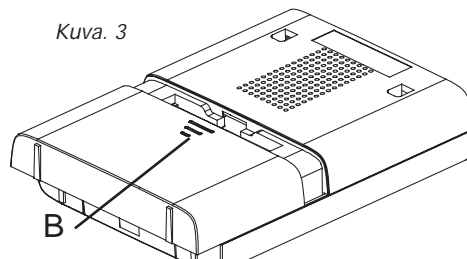

Äänenvoimakkuuden säätö

Äänenvoimakkuudensäätö on liukukannen alla, kumistimen etupuolella. Aseta aluksi säädin keskiasentoon. Koestettuasi laitteiston toiminnan voit asettaa äänenvoimakkuuden haluamaksesi.

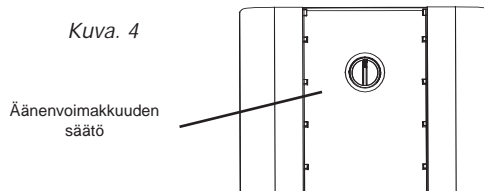

Liukukansi

Vapauta salpa C ja liu'uta kansi auki (Kuva. 5).

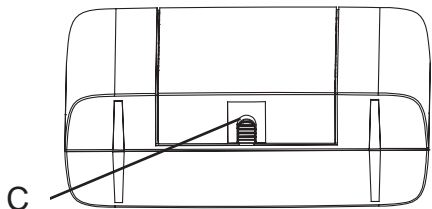

Kuva. 5

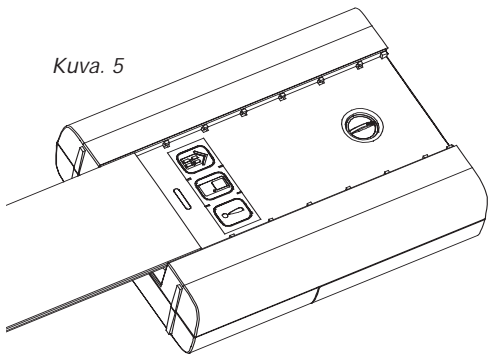

Ikonien käyttö

Soittoäänien lisäksi kumistimessa on myös kumistimen aktivoineen laitteen visuaalinen indikointi. Kumistimessa syttyy ikoni osoittamaan että joko painonappi tai jonkin muu laite on aktivoitunut kumistimen. Kumistimessa on kuusi erilaista ikonia:



'Main door' ja 'Back door' ikonit ovat yleensä painonappikäytössä (etu-/takaovi). Muut ikonit ovat muiden yhteensopivien laitteiden osoituksena kuten esim. liiketunnistin- ja puhelimen soittotunnistinkäyttö. Myös 1 – 3 numeroidut tarraikonit on sisällytetty toimitukseen.



Ikonit voidaan määritellä kohdan Koodaaminen mukaisesti.

Koodaaminen

Koodaminen

Painonapin koodaaminen kumistimelle:

- Paina ● painiketta ja pidä se painettuna. Ikonit syttyvät vuorollaan, vapauta painike kun haluamasi ikoni syttyy.
- Kun haluamasi ikoni on syttynyt paina painonappia. Kumistin soi ja ikoni välähtää.

Koodauksen purku (resetointi)

Mikäli haluat poistaa jonkin painonapin kumistimen muistista:

- Paina ● painiketta ja pidä se painettuna. Ikonit syttyvät vuorollaan, vapauta painike kun ikoni joka edustaa painonappia jonka haluat poistaa syttyy.
- Paina ja pidä painettuna sekä ● ja ♪ painikkeita kunnes kumistimesta kuuluu merkkiääni.

Soittoäänien vaihto

Soittoäänien vaihto

Paina painonappia. Ikonin vilkkuessa paina ♪ painiketta. Painaessasi painiketta uudestaan soittoaäni vaihtuu. Toista em. toimenpide kunnes kuulet halutun soittoaänen.

Toisto toiminto

Lyhyt ● napin painallus väläyttää viimeksi käytettyä ikonia

Kumistimen soittoaänet

Paina ♪ painiketta kuullaksesi käytössä olevan soittoaänen, uusi painallus vaihtaa soittoaänen.

Painonapin asentaminen

Asenna painonappi tasaiselle alustalle joko tarraa tai ruuveja hyväksikäyttäen. Koesta painonappi ennen kiinnittämistä. Vältä kiinnitystä metallipinnalle (Kuva 6).

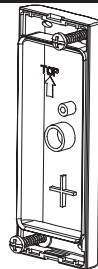

Kuva. 6

Kumistimen asentaminen

Kumistinta voidaan käyttää joko vapaasti seisovana tai seinäasenteisena. Seinäasennuksessa seinäkiinnike kiinnitetään ensin seinään ja sitten kumistin kiinnitetään kiinnikkeeseensä (see Kuva 7).

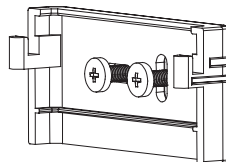

Kuva. 7

VIANHAKU

Merkkiäni (piipaus) kuuluu painonappia koodattaessa...

- Painonappi on jo koodattu ko. kumistimelle.
- Mikäli haluat vaihtaa painonapille kuuluvan ikonin toimi koodauksen purku –ohjeen mukaan ja koodaa sitten painonappi uudestaan.

Kaksi merkkiäntä (piippausta) kuuluu normaalin soittoäänien jälkeen...

- Painonapin pariston varaustila on alhainen, vaihda uusi CR2032 paristo painonappiin.

Kun painonappia painetaan merkkivalo ei syty tai ainoastaan välähtää...

- Normaalisti valo palaa yhden sekunnin ajan. Kun pariston varaustila on alhainen valo vain välähtää, vaihda uusi CR2032 paristo.

Kumistin ei toimi...

- Varmista että paristot ovat oikeaa tyyppiä, LR6 'AA'. *Käytä vain alkaliparistoja.*
Käytä vain alkaliparistoja
- Varmistu että paristot on asetettu oikein paikalleen.
- Kumistin saattaa olla painonapin kantaman ulkopuolella. Vaihda kumistimen paikkaa.
- Painonapin koodaaminen on saattanut epäonnistua. Suorita koodaaminen uudestaan.

Kumistin ei soi...

- Tarkista ettei äänenvoimakkuus ole minimissään.

Kantomatka on lyhentynyt...

- Metalliesineet-, alustat ja PVC-muovialustat saattavat lyhentää kantamaa. Vältä asentamasta painonappia tai kumistinta ko. lustoille tai metallirakenteiden läheisyyteen.
- Muut laitteet saattavat aiheuttaa kantamaa lyhentäviä radiohäiriöitä, tai jopa estää signaalien etenemisen.
- Seinät ja katot lyhentävät kantamaa.
- Paristojen heikko varaustila lyhentää kantamaa, uusi paristot 12 – 18kk:n välein. Erittäin kylmissä olosuhteissa paristojen uusimistarve saattaa olla suurempikin.

Kumistimen varoitusvalo vilkkuu...

- Kumistimessa vilkkuu varoitusvalo 5:n sekunnin välein paristojen varaustilan ollessa alhainen. Vaihda uudet LR6 'AA paristot. Käytä vain alkaliparistoja.

Kumistin/painonappi ei toimi aiemmin hankittujen Libra-tuotteiden kanssa...

- Libra + ei ole yhteensopiva aiksempien Libra-tuotteiden kanssa.
- Käytä ainoastaa Libra + merkittyjä tuotteita.

Ominaisuudet

Ominaisuudet	Kumistin	Painonappi
Käyttölämpötila	0 to 40°C	-10 to 40°C
Kantoaallon taajuus	868MHz	868MHz
Kantama (vapaassa tilassa)	100 M	100 M
Äänen voimakkuus (tyypillinen)	80dBa @ 1m	-
RF-teho	-	<10mW
Paristo	LR6	CR2032
Pariston käyttöikä keskimäärin	12kk	18kk
Kotelintiloukka	IP30	IP55

Hävittäminen ja kierrätys

Paristoja ja itse laitteita ei saa hävittää tavallisen kotitalousjätteen seassa vaan ne on toimitettava asianmukaisesti kierrätykseen.

Takuu

Friedlandin takuu on tälle tuotteelle ostopäivästä lukien 2 vuotta ostotositetta vastaan.

Todistus

Novar ED&S takaa tämän laitteen olevan olennaisilta osiltaan R&TTE direktiivin 999/5/EC mukainen



Friedland, The Arnold Centre, Paycocke Road, Basildon, Essex, SS14 3EA
www.friedland.co.uk

Беспроводной звонок (цвет - серебро) с кнопкой, 100м

Инструкции

Содержание

Характеристики.....	Стр. 34
Содержимое комплекта.....	
Техника безопасности.....	
Быстрое подключение.....	Стр. 35
Откройте корпус кнопки.....	
Установите батарейку в кнопке.....	
Установите батарейку в звонке.....	
Регулировка громкости.....	Стр. 36
Скользкая лицевая панель.....	
Использование пиктограмм.....	Стр. 37
Процедура программирования.....	
Функция вызова информации.....	
Мелодии звонка.....	
Установка кнопки звонка.....	
Установка звонка.....	Стр. 39
Выявление и устранение неисправностей.....	Стр. 39
Технические характеристики.....	Стр. 40
Утилизация.....	
Гарантия.....	

Libra + Беспроводной звонок (цвет – серебро) с кнопкой, 100м

Спасибо за выбор данного устройства Friedland. Пожалуйста, воспользуйтесь данной инструкцией, чтобы обеспечить правильную установку и эксплуатацию. Сохраните инструкцию для использования в дальнейшем.

Содержимое комплекта

Откройте упаковку и проверьте наличие следующих комплектующих:

- звонок
- крепеж для звонка
- кнопка звонка
- батарейка типа CR2032 для кнопки
- 2 шурупа для кнопки
- 2 шурупа для звонка
- 2 дюбеля
- самоклеящаяся прокладка

Вам потребуются:

- крестообразная отвертка на 4мм
- небольшая плоская отвертка
- сверло диаметром 6мм
- 3 х щелочные батарейки типа LR6 'AA'

Быстрое подключение

Кнопка звонка, входящая в комплект, заранее настроена на функционирование со звонком. Для подключения выполните следующие действия:

- откройте корпус кнопки
- установите батарейку в кнопку
- установите батарейки в звонок
- проверьте настройки уровня громкости

При нажатии на кнопку прозвучит мелодия звонка и загорится первая пиктограмма. Если вы используете дополнительную кнопку или хотите присвоить другую пиктограмму вашей кнопке, обратитесь к разделу «Процедура программирования».

Техника безопасности

Перед началом установки, ознакомьтесь, пожалуйста, со следующими правилами техники безопасности:

- Всегда следуйте рекомендациям производителей, когда пользуетесь электроинструментом, используйте соответствующие защитные средства (например, защитные очки), когда сверлите отверстие.
- Перед тем как сверлить отверстия в стене, убедитесь в отсутствии проводов и труб. Если сомневаетесь, используйте искатель проводки/труб.

Откройте корпус кнопки

Вставьте плоскую отвертку в прорезь А в основании кнопки. Аккуратно отделите крышку от основания (Рис. 1).

Рис. 1



Установите батарейку кнопки звонка

Вставьте круглую батарейку «CR2032». Убедитесь в том, что она установлена стороной '+' вверх. Рис. 2)

Рис. 2

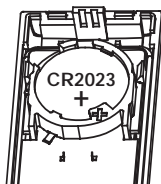

Установите батарейки музыкального звонка

Чтобы снять крышку корпуса звонка, нажмите на крышке в точке В и сдвиньте ее назад на 5 мм, затем снимите. Установите 3 алкалиновые батарейки типа LR6 'AA' (не входят в комплект), соблюдая полярность, указанную в отделении для батареек.

Рис. 3

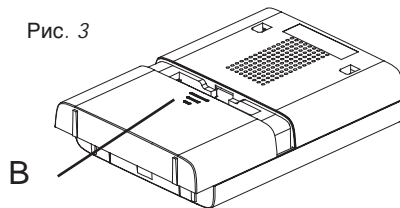

Регулировка уровня громкости

Регулятор громкости находится за скользящей панелью на фронтальной части звонка. Для начала установите регулятор громкости в среднее положение. После использования системы в течение некоторого времени выберите желаемый уровень громкости.

Рис. 4

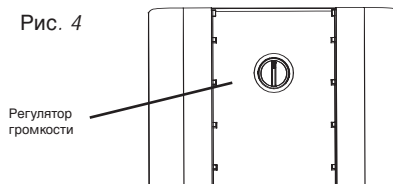

Скользящая лицевая панель

Ослабьте фиксатор С и откройте скользящую лицевую панель (Рис. 5).



Рис. 5



Использование пиктограмм

В дополнение к мелодиям, существует визуальная индикация источника, который привел в действие звонок. Пиктограмма загорится, когда звонок будет приведен в действие посредством кнопки или другого передатчика. 3 пиктограммы:

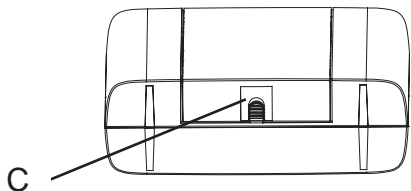
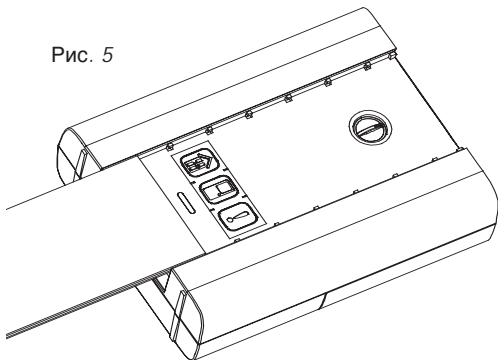
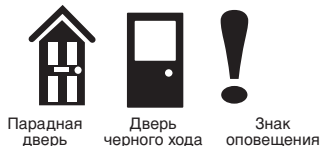

Пиктограммы «Парадная дверь» и «Дверь черного хода» обычно используются для дверных кнопок. Другие пиктограммы предназначены для использования с другими совместимыми устройствами, например, с ПИК датчиком движения или детектором телефонного вызова. В комплект также входят пиктограммы с нумерацией от 1 до 3. Пиктограммы - самоклеящиеся, по 3 штуки в полоске. Если необходимо, пиктограммы можно менять. Для этого надо открыть скользящую лицевую панель звонка и аккуратно отклеить полоски. Если потребуется, полоски могут быть разрезаны на отдельные пиктограммы и наклеены в различном порядке.



Чтобы изменить связь пиктограмм с различными кнопками, следуйте правилам процедуры программирования.

Процедура программирования

Режим запоминания информации

Чтобы установить в памяти музыкального звонка значение той или иной кнопки звонка:

- Нажмите и удерживайте кнопку ●. Пиктограммы станут загораться по очереди. Когда загорится нужная пиктограмма, отпустите кнопку.
- Пока горит выбранная пиктограмма, нажмите на кнопку. Вы услышите мелодию звонка, а пиктограмма будет мигать.

Удаление информации из памяти звонка

Если вы хотите удалить из памяти звонка какую-либо кнопку:

- Нажмите и удерживайте кнопку ●. Пиктограммы будут загораться по очереди. Когда загорится пиктограмма необходимой кнопки звонка, отпустите кнопку.
- Нажмите и удерживайте кнопки ● и 🎵, пока не раздастся сервисный звуковой сигнал.

Выбор мелодии

Нажмите на кнопку звонка. Когда пиктограмма загорится, нажмите кнопку $_$. Нажмите данную кнопку ещё раз, чтобы прослушать следующую мелодию. Нажимайте данную кнопку до тех пор, пока не зазвучит нужная мелодия.

Функция вызова информации

При кратковременном нажатии на кнопку ● загорится та пиктограмма, которая была задействована последней.

Мелодии музыкального звонка

Чтобы прослушать мелодии звонка без нажатия кнопки звонка, нажмите кнопку. Нажмите данную кнопку ещё раз, чтобы прослушать следующую мелодию.

Установка кнопки звонка

Установите кнопку при помощи самоклеящейся прокладки или шурупов (входят в комплект), см. Рис. 6. Проверьте работу кнопки до установки. Избегайте установки на металлических конструкциях.



Рис. 6

Выбор места установки звонка

Звонок может быть использован как переносной или установлен на стене при помощи кронштейна (входит в комплект). Кронштейн крепиться на стене при помощи шурупов (см. Рис. 7)

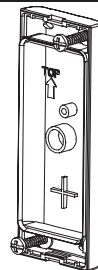

Рис. 7

Выявление и устранение неисправностей

В режиме запоминания информации звучит сервисный звуковой сигнал...

- Кнопка, которую вы пытаетесь запрограммировать, уже была настроена на звонок.
- Если вы хотите изменить пиктограмму для кнопки, сначала проведите процедуру удаления информации из памяти звонка, а затем запрограммируйте кнопку снова.

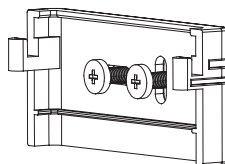
После обычного сигнала музыкального звонка раздаются два сервисных звуковых сигнала ...

- Это говорит о необходимости заменить батарейку в кнопке, от которой сработал звонок. Установите новую батарейку типа CR2032.

При нажатии на кнопку световая индикация (желтая лампочка) не срабатывает или загорается на очень короткое время...

- В нормальном режиме, желтая лампочка загорается на 1 сек. При недостаточном заряде батарейки световая индикация не срабатывает или загорается только на короткое время. Установите новую батарейку типа CR2032.

Звонок не работает ...

- Убедитесь, что используются элементы питания правильного типа LR6 'AA'.
Используйте только щелочные батарейки.
- Убедитесь в правильности установки батареек.
- Звонок может находиться вне зоны действия кнопки звонка. Попробуйте установить звонок в другое место.
- Возможно, звонок не был настроен на кнопку. Произведите программирование кнопки на работу со звонком.

Музыкальный звонок не воспроизводит никаких мелодий ...

- Убедитесь в правильности установки переключателя звонка.
- Убедитесь в том, что уровень громкости не установлен в минимальное значение

Уменьшение радиуса действия...

- Металлические конструкции, включая ПВХ рамы, могут привести к снижению радиуса действия устройства. Избегайте установки кнопки вблизи или на металлических конструкциях.

- Другие устройства могут привести к наложению сигналов, которое может повлиять на работу вашего звонка.
- Стены и потолки приводят к снижению радиуса действия.
- Слабый заряд батареек приводит к снижению рабочего диапазона системы. Следует менять батарейки каждые 12-18 месяцев. В холодных условиях (при температуре ниже 5С), может потребоваться более частая замена батареек.

Жёлтая лампочка мигает ...

- При низком заряде батареек звонка желтая лампочка начинает мигать каждые 5 сек. Установите новые элементы питания типа LR6 'AA'. *Используйте только щелочные батарейки.*

Звонок/кнопка не работает с устройствами предыдущей серии Libra.

- Libra + не совместима (не работает) с устройствами более ранней серии Libra.
- Используйте только аксессуары серии Libra + (Либра плюс)

Ominaisuudet

Технические характеристики	Звонок	Кнопка
Рабочая температура	от 0°C до 40°C	от -10°C до 40°C
Радиочастота-УК/Европа	868 МГц	868 МГц
Рабочий диапазон (в открытом пространстве)	100 метров	100 метров
Уровень громкости	80дБ/1м	-
Излучаемая мощность	-	<10 мВт
Тип батареек	«LR6»	«CR2032»
Срок службы батареек (при 5 включениях в день)	12 месяцев	18 месяцев
Класс защиты	IP3x	IP55

Утилизация

Батарейки и неисправные электроприборы нельзя выкидывать в контейнеры с бытовым мусором. Выбрасывайте их в предназначенные для этого места. Обратитесь за советом к вашему поставщику.

Гарантия

Friedland дает гарантию на данное изделие на 2 года с момента приобретения. Необходимо будет предъявить доказательство факта приобретения изделия, что не повлияет на ваши права, установленные законом.

Declaration

Novar ED&S hereby declares that this product is in compliance with the essential requirements and other relevant provisions of the Radio and Telecommunications Terminal Equipment (R&TTE) directive, 1999/5/EC.



Friedland, The Arnold Centre, Paycocke Road, Basildon, Essex, SS14 3EA
www.friedland.co.uk

Libra+ Bezprzewodowy dzwonek z kurantem

Instalacja

Zawartość zestawu	Pg 42
Bezpieczeństwo	
Szybki start	
Otwarcie przycisku	Pg 43
Montaż baterii przycisku	
Montaż baterii kuranta.....	
Funkcje kuranta.....	
Ustawienia wyźcznika	
Regulacja głośności	
Przesuwne okienko	Pg 44
Zastosowanie ikonki.....	
Procedura programowania.....	Pg 45
Funkcja przypominani	
Melodie kuranta	
Montaż przycisku dzwonka.....	
Pozycja kuranta.....	
Wykrywanie usterek	Pg 46
Warunki techniczne	Pg 47
Utylizacja	Pg 48
Gwarancja	
Oświadczenie	

Libra+ Bezprzewodowy dzwonek z kurantem

Dziękujemy za wybór produktu firmy Friedland. Prosimy o zapoznanie się z poniższą instrukcją, aby prawidłowo zamontować i użytkować zestaw. Instrukcję należy zachować, aby móc korzystać z niej w przyszłości.

Zawartość zestawu

W zestawie powinny znajdować się:

- Kurant
- Wspornik kuranta
- Przycisk dzwonka
- Bateria CR2032 do przycisku dzwonka
- 2 x śruby do przycisku
- 2 x śruby do kuranta
- 2 x kołki ściennie
- Podkładki samoprzylepne

Potrzebne będą:

- śrubokręt krzyżakowy 4mm, mały śrubokręt płaski,
- 3 x baterie alkaliczne LR6 'AA', wiertło do betonu 6mm.

Bezpieczeństwo

Przed montażem należy zapoznać się z poniższymi ostrzeżeniami:

- Korzystając z elektronarzędzi podczas nawiercania otworów itp. należy przestrzegać zaleceń producenta i korzystać ze sprzętu ochronnego (np. okulary ochronne).
- Przed nawierceniem otworów w ścianach należy sprawdzić, czy nie bieżą w nich przewody elektryczne i rury wodociągowe; w przypadku wątpliwości można wykorzystać lokalizator przewodów/rur.

Szybki start

Przycisk dzwonka znajdujący się w zestawie jest zaprogramowany fabrycznie tak, aby współdziałał z kurantem. Najpierw należy wykonać następujące czynności:

- otworzyć przycisk
- włożyć baterię przycisku
- włożyć baterie kuranta
- sprawdzić ustawienie głośności

Po uruchomieniu przycisku dzwonka włączy się kurant i zacznie migać ikonka 1. W przypadku zamiaru dodania dalszych przycisków lub przypisania przyciskowi innej ikonki należy postąpić zgodnie z procedurą programowania.

Otwarcie przycisku

Wsunąć płaski śrubokręt w szczelinę A u podstawy przycisku. Ostrożnie oddzielić

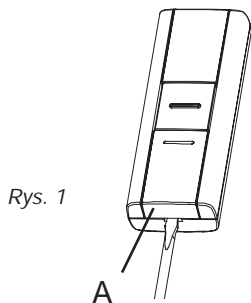

Montaż baterii przycisku

Włożyć baterię CR2032. Część oznaczona '+' musi być skierowana ku górze.

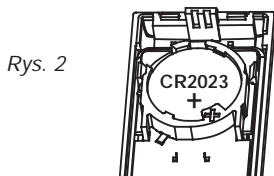

Montaż baterii kuranta

Aby zdjąć osłonę baterii kuranta należy nacisnąć punkt B i wysunąć pokrywę na 5mm, a następnie ją podnieść. Włożyć 3 x baterie alkaliczne LR6 'AA' (nie znajdując się w zestawie). Należy pamiętać o ustawieniu biegunów baterii - zgodnie z oznaczeniem.

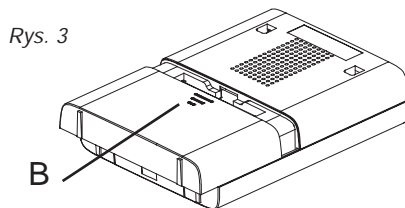

Regulacja głośności

Regulator głośności znajduje się za przesuwным okienkiem, z przodu kuranta. Najpierw należy ustawić go w położeniu środkowym. Po przetestowaniu systemu można dokonać regulacji do pożądanej głośności.

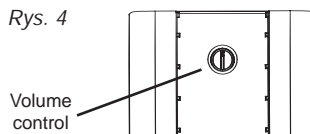

Przesuwne okienko

Zwolnij zatrząsk C i przesunąć okienko.



Рис. 5



Zastosowanie ikonek

Oprócz sygnałów dźwiękowych, kurant posiada wizualne oznaczenia, pokazujące, co spowodowało jego uruchomienie. Gdy dzwonek zostanie uruchomiony przyciskiem lub innym kompatybilnym urządzeniem, zapali się odpowiednia ikonka. Urządzenie posiada sześć ikonek:

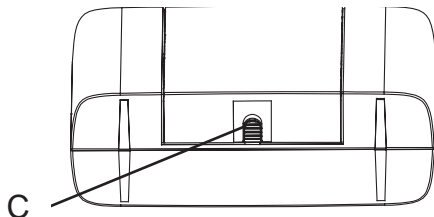
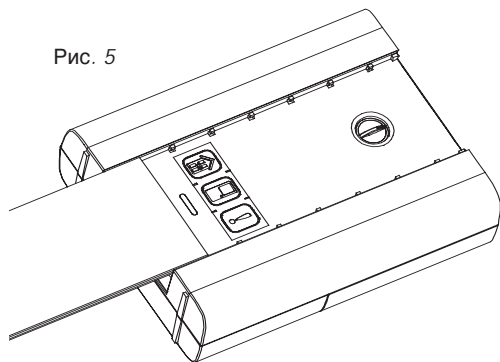

Drzwi wejściowe



Drzwi tylne



Symbol

Ikonki „Drzwi wejściowe” oraz „Tylne drzwi” są zazwyczaj zsynchronizowane z przyciskami dzwonka. Pozostałe ikonki powinny współdziałać z innymi urządzeniami, takimi jak np. czujniki ruchu oraz dźwięku telefonu. Ikonki oznaczone numerami od 1 do 3 znajdują się w zestawie. Są one samoprzylepne, na paskach po 3. W miarę potrzeby można je zmieniać, otwierając przesuwne okienko kuranta i delikatnie odklejając paski. Paski można pociąć na pojedyncze ikonki i naklejać na dzwonek w zmienionej kolejności.



Aby zmienić ikonkę dla danego przycisku należy postąpić zgodnie z procedurą programowania.

Procedura programowania

Tryb zapamiętywania

Aby dzwonek zapamiętał dany rodzaj przycisku uruchamiającego należy:

- Naciśnąć i przytrzymać przycisk ●. Będą zapalać się po kolei poszczególne ikonki. Gdy zapali się ikonka do zapamiętania, należy zwolnić przycisk ●
- Uruchomić przycisk, gdy zapali się wybrana ikonka. Zabrzmi melodia kuranta. Ikonka będzie rozbłyśkać.

Kasowanie pamięci

Aby usunąć przycisk z pamięci dzwonka należy:

- Naciśnąć i przytrzymać przycisk ●. Będą zapalać się po kolei poszczególne ikonki. Gdy zapali się ikonka przycisku do wykasowania, należy zwolnić przycisk ●.
- Naciśnąć i przytrzymać przyciski ● i ♪, aż zabrzmi sygnał dźwiękowy.

Zmiana melodii

Zmiana melodii

Uruchomić przycisk dzwonka. Gdy zapali się ikonka, naciśnąć przycisk ♪. Naciśnąć ten przycisk ponownie, aby zmienić melodię. Powtarzać czynność aż zabrzmiają pożądane dźwięki.

Funkcja przypominania

Krótkie naciśnięcie przycisku ● spowoduje rozbłyśnięcie ostatnio używanej ikonki.

Melodie kuranta

Aby usłyszeć dźwięk kuranta bez naciskania przycisku dzwonka należy naciśnąć przycisk ♪. Ponowne naciśnięcie tego przycisku spowoduje zmianę melodii.

Monta_ przycisku dzwonka

Zamontować przy pomocy dwustronnej podkładki samoprzylepnej lub załączonych śrub (zobacz Rys. 6).

Wypróbować przycisk przed założeniem. Unikać mocowania do konstrukcji metalowych.

Rys. 6



Pozycja kuranta

Mechanizm z kurantem może być wolnostojący lub zamontowany na ścianie przy pomocy załączonego wspornika. W przypadku montażu na ścianie, wspornik należy przykręcić do ściany śrubami (zobacz Rys. 7). Mechanizm mocuje się na wsporniku zgodnie z rysunkiem. Mechanizm mocuje się na wsporniku zgodnie z rysunkiem.

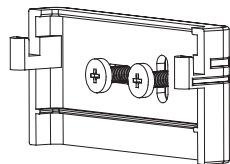

Rys. 7

Wykrywanie usterek

W trybie zapamiętywania rozbrzmiewa sygnał dźwiękowy ...

- Zapamiętywany przycisk dzwonka znajduje się już w pamięci urządzenia.
- Zmieniając ikonkę powiązaną z danym przyciskiem dzwonka należy najpierw dokonać kasowania, a następnie ponownie zaprogramować przycisk.

Po normalnej melodii kuranta dwukrotnie rozbrzmiewa sygnał dźwiękowy ...

- Oznacza to wyczerpywanie się baterii w przycisku dzwonka uruchamiającym kurant. Należy wymienić baterię, typ CR2032.

Po uruchomieniu przycisku dzwonka bursztynowa lampka nie zapala się lub rozbłyśka zbyt krótko ...

- Podczas normalnej pracy bursztynowa lampka zapala się na 1 sekundę. Gdy bateria jest słaba, światelko rozbłyśka tylko przez moment. Należy wymienić baterię, typ CR2032.

Kurant nie działa...

- Sprawdzić, czy włożono właściwe baterie, typ LR6 'AA'. *Używać tylko baterii alkalicznych.*
- Sprawdzić, czy baterie są dobrze włożone.
- Kurant może znajdować się poza zasięgiem pracy przycisku dzwonka. Umieścić kurant w innym miejscu.
- Kurant mógł nie zapamiętać danego przycisku dzwonka. Należy dokonać programowania.

Kurant nie rozbrzmiewa...

- Sprawdzić ustawienie regulatora głośności.

Zasięg jest mniejszy...

- Metalowe konstrukcje i ościeżnice z PCV mogą ograniczać zasięg sygnału. Nie należy montować przycisku dzwonka ani kuranta w pobliżu takich elementów.
- Inne urządzenia mogą zakłócać pracę kuranta.
- Ściany i sufity ograniczają zasięg sygnału.
- Słabe baterie zmniejszają zasięg sygnału. Należy wymieniać baterie co 12 –18 miesięcy. W niskich temperaturach (poniżej 5°C) może zaistnieć konieczność wymieniać ich częściej.

Rozbłyska bursztynowe światło...

- Gdy baterie kuranta są słabe, bursztynowa lampka rozbłyska co 5 sekund. Należy zamontować nowe baterie, typ LR6 'AA'. *Używać tylko baterii alkalicznych.*

Kurant/Przycisk nie działa ze starszymi urządzeniami Libra ...

- Libra + nie współdziała z wcześniejszym systemem Libra.
- Należy korzystać wyłącznie z akcesoriów oznaczonych Libra +.

Warunki techniczne

Warunki techniczne	Przycisk dzwonka	<i>Kurant</i>
Temperatura robocza	-10 do 40°C	0 do 40°C
Częstotliwość RF – Wielka Brytania/Europa	868MHz	868MHz
Zasięg (otwarta przestrzeń)	100 metrów	100 metrów
Poziom głośności (typowy)	-	80dBA @ 1m
Moc RF	<10mW	-
Rodzaj baterii	CR2032	LR6
Trwałość baterii (5 aktywacji/dzień)	18 miesięcy	12 miesięcy
Wartość IP	IP55	IP30

Utylizacja

Baterii oraz zużytych produktów elektrycznych nie należy wyrzucać wraz ze zwykłymi odpadami. Należy umożliwić ich właściwą utylizację. Lokalne władze lub sprzedawcy tych produktów mogą udzielić informacji na temat ich recyklingu.

Gwarancja

Firma Friedland udziela na ten produkt trzyletniej gwarancji, licząc od daty zakupu. Wymagany jest dowód zakupu. Gwarancja ta nie ma wpływu na uprawnienia użytkownika wynikające z wymogów prawnych. Dalsze informacje o produkcie można uzyskać dzwoniąc na numer firmowej infolinii, tel. 01268 563066.



Oświadczenie

Novar ED&S niniejszym oświadcza, że ten bezprzewodowy dzwonek z kurentem jest zgodny z podstawowymi wymogami oraz innymi odnośnymi przepisami Dyrektywy 1999/5/EC o radiowych i telekomunikacyjnych urządzeniach teletransmisyjnych końcowych.

Friedland, The Arnold Centre, Paycocke Road, Basildon, Essex, SS14 3EA
www.friedland.co.uk